



FUHR Programma Compact

Soluzioni modulari per porte in PVC

FUHR Programma Compact una soluzione ad ogni esigenza

Una serratura per tutte le altezze



Bassa
Altezze porte da
1628 a 1870 mm



Standard
Altezze porte da
1871 a 2170 mm



Alta
Altezze porte da
2171 a 2400 mm

Di serie, molto di più

Il Programma Compact per porte in PVC è specificatamente progettato per rispondere alle diverse esigenze in modo rapido e flessibile. L'idea del programma è semplice ed allo stesso tempo geniale: con una serratura multipunto con altezze standard ed alcuni componenti aggiuntivi è possibile adattare la serratura ad ogni porta da realizzare.

Ciò reso possibile attraverso le cremagliere integrate nell'asta di scorrimento e le punzonature poste sul frontale. Il taglio di questi componenti permette di poter adattare le varie altezze o aggiungere ulteriori punti di chiusura o chiusure ad angolo.

I Vostri vantaggi

- ✓ Universale per porte diverse
- ✓ Più flessibilità di magazzino, una serratura che si adatta a tutte le altezze delle porte
- ✓ I punti di taglio sono contrassegnati con delle punzonature sul frontale
- ✓ Numerose opzioni di taglio nella parte inferiore e superiore per soddisfare esigenze specifiche
- ✓ Possibilità di variare l'altezza della maniglia
- ✓ Disponibile con 4 nottolini o 2 nottolini e 2 ganci per una maggiore sicurezza fino ad RC2 (EN1627)
- ✓ Ganci supplementari con scatola posteriore di dimensioni ridotte per ridotte fresature
- ✓ Può essere utilizzata su porte destre o sinistre
- ✓ Fresature identiche per ogni tipo di serratura, la risposta flessibile alle richieste della clientela
- ✓ Limitatore di apertura o catenaccio supplementare possono essere montati anche in un secondo momento
- ✓ Disegnato per essere compatibile con incontri interi o separati, per porte ad una o due ante

Soluzioni intelligenti per la massima sicurezza



Una maggiore sicurezza
Per porte Standard



Una maggiore sicurezza
Per porte a due ante



Una maggiore sicurezza
Per porte alte



Serrature multipunto FUHR – sempre la scelta migliore

Qualità in ogni dettaglio

multisafe 855GL

Serratura multipunto con comando cilindro

- Entrata 30-65 mm, interasse 92 mm, quadro 8 mm
- ✓ Doppia trasmissione per demoltiplicare la forza
- ✓ Gli ingranaggi di precisione consentono di operare molto facilmente
- ✓ Durevole – testata per 200.000 cicli secondo la norma DIN 18251-3, classe 3



multisafe 854

Serratura multipunto automatica con comando maniglia

- Entrata 25-65 mm, interasse 92 mm, quadro 8 mm
- Entrata 28 mm con misura dietro l'entrata di 16 mm

multisafe 856

Serratura multipunto con comando maniglia

- Entrata 25-65 mm, interasse 92 mm, quadro 8 mm
- Entrata 28 mm con misura dietro l'entrata di 16 mm

multisafe 859

Serratura multipunto con comando maniglia e doppio quadro

- Entrata 35-55 mm, interasse 92 mm, quadro 8 mm
- ✓ La chiusura avviene alzando la maniglia
- ✓ La molla della maniglia molto robusta consente di mantenere sempre la maniglia in posizione orizzontale
- ✓ Durevole – testata per 200.000 cicli secondo la norma DIN 18251-3, classe 3



Per il funzionamento impeccabile



Catenacci a gancio in robusto acciaio



Scrocco nichelato per una chiusura morbida



Catenaccio centrale molto robusto

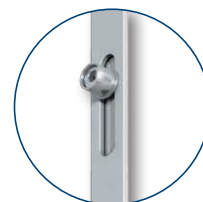

Nottolini regolabile tramite perno in ottone



Nottolino per chiusura automatica **multisafe 854**

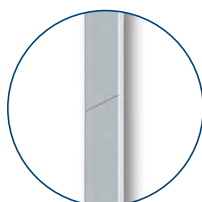

Punzonature sul frontale per tagli precisi

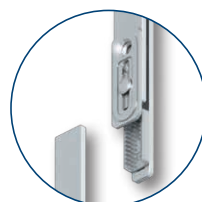

Giunzioni semplici ed affidabili

La sicurezza: è tutta nei dettagli

Componenti di precisione per il frontale F16 | FUHR-Silver

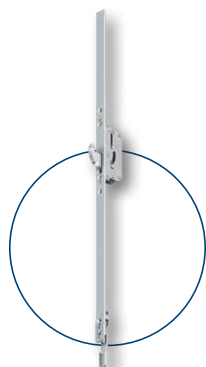
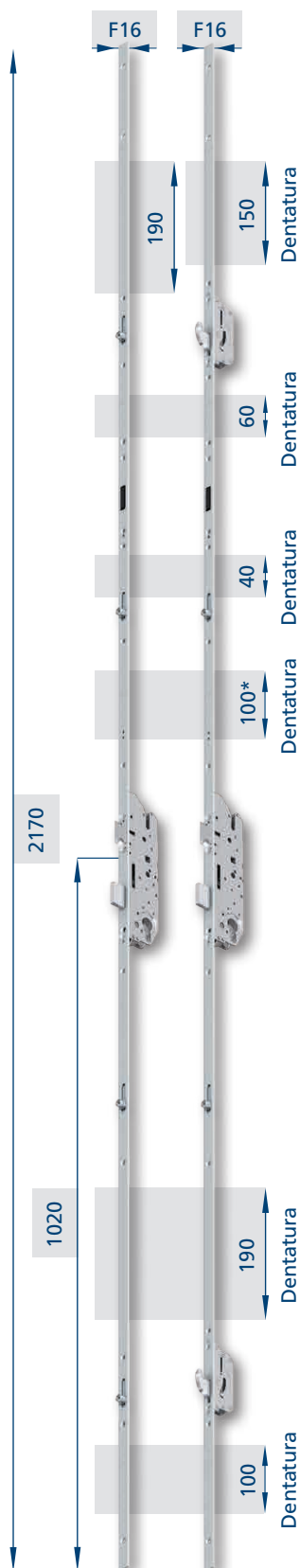

Prolunga con catenaccio a gancio

Prolunga con catenaccio a gancio 740 mm, chiusura supplementare per porte molto alte

Art.-Nr. MAO607406X

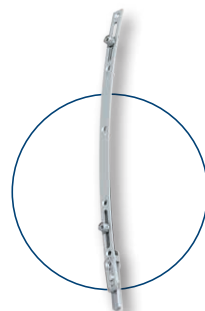

Chiusura supplementare con nottolini per porte ad arco

800 mm, nottolini regolabili per una efficace chiusura e stabilità della porta ad arco

Art.-Nr. MV6F8841S



Terminale con nottolino regolabile

150 mm, per pressione di contatto supplementare

Art.-Nr. DXVR150R



Barra di giunzione

70 mm, per ridurre altezza maniglia

Art.-Nr. DXVV70

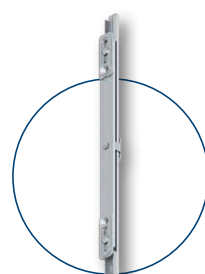

Barra di giunzione

200 mm, per eventuale uso con porte basse o alte

Art.-Nr. MVV200F16S



Barra di giunzione con nottolino

200 mm, per eventuale uso con porte basse o alte

Art.-Nr. MVV200F16RZS



Angolo a nottolino regolabile

150x150mm, per pressione di contatto supplementare nell'angolo della porta

Art.-Nr. DCE150R1

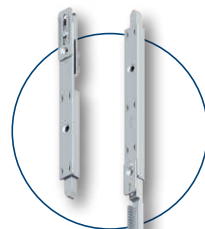

Catenacci terminali

150 mm, chiusure supplementari per porte ad 1 o 2 ante per pressione di contatto aggiuntiva

Catenaccio superiore -
Art.-Nr. MV150186S

Catenaccio inferiore -
Art.-Nr. MV15018B6S

*Non utilizzabile con multisafe 854

Componenti di qualità FUHR

Incontri interi o separati per abbinamenti perfetti

Il Programma Compact FUHR per porte in PVC comprende una serie di incontri interi o separati per ogni tipologia di profilo. Ogni incontro consente la perfetta adattabilità mediante le regolazioni per mantenere la tenuta all'aria e la stabilità delle porte. Per esigenze specifiche è possibile l'utilizzo di incontri elettrici o retrosegnalatori dello stato catenaccio.



Regolazione +/- 2 mm della vaschetta dello scrocco



Regolazione +/- 2 mm sulla pressione dei ganci



Terminali in PVC per una finitura esteticamente bella



Incontri elettrici

Gli incontri elettrici FUHR sono con movimento radiale e simmetrici e sono disponibili con funzione di fermo a giorno ed antiripetitore



Controllo catenaccio

Vaschetta con pulsante a leva per il monitoraggio (chiuso o aperto) del catenaccio per il collegamento ai sistemi di allarme. Certificato VdS classe C

Sistemi di chiusura FUHR per porte a doppia anta

Perfezione tecnica per chiusure efficaci

multisafe 845



multisafe 840

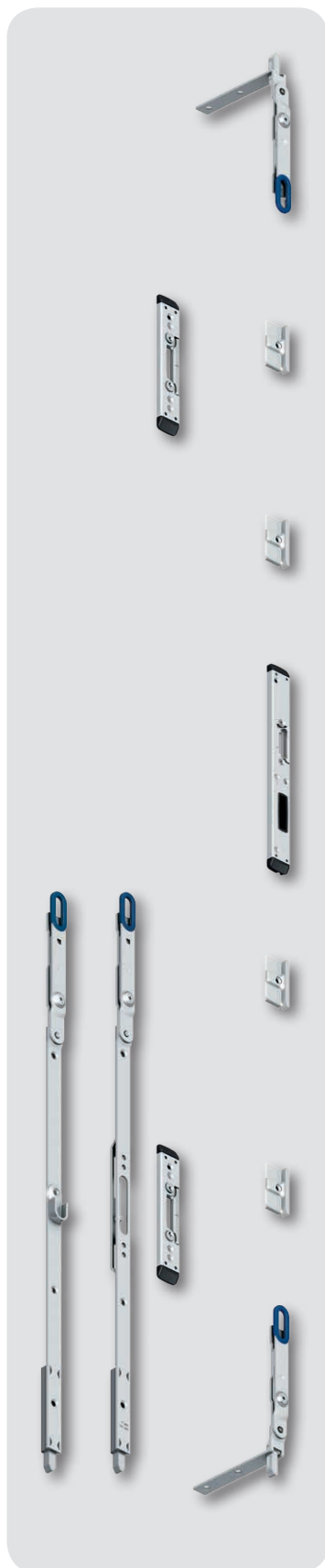

Sistemi di chiusura per porte in PVC a doppia anta con cava ferramenta

multisafe 845

- Adatto a tutte le serrature del Programma Compact FUHR
- Compatibile con serrature a 4 nottolini o 2 ganci e 2 nottolini
- Installazione facilitata nell'anta passiva e alloggiamento in cava ferramenta, non necessita di fresature
- Non necessita di scambio battuta
- Catenacci molto stabili con corsa di 20 mm per una chiusura molto efficace
- L'incontro intero fornisce un aspetto armonioso e aumenta la resistenza in caso di effrazione
- Facilità di utilizzo mediante la leva a doppia azione per apertura e chiusura

multisafe 840

- Adatto a tutte le serrature del Programma Compact FUHR
- Compatibile con serrature a 4 nottolini o 2 ganci e 2 nottolini
- Installazione facilitata nell'anta passiva e alloggiamento in cava ferramenta
- Catenacci molto stabili con corsa di 20 mm e diametro 10 mm per una chiusura molto efficace
- Due leve per facilitare aperture e chiusure
- Aspetto visivo, attraente – ferramenta non visibile

Componenti di qualità FUHR

M17-IT/04.17-0

Accessori opzionali per aumentare la sicurezza e la facilità di utilizzo



Limitatore di apertura

Per 855GL, limitatore di apertura disattivabile dall'esterno tramite la serratura principale



Limitatore di apertura

Per 854, 856, 859, consente l'attivazione o la disattivazione solo dall'interno



Catenaccio supplementare

Attivazione e disattivazione tramite cilindro



Scrocco a rullo

Per 855GL, regolabile 4,5 mm



Scrocco silenziato

Per maggiore confort in chiusura. Silenzioso e resistente



Scrocco con gradino

Per abbinamenti su profili speciali



Tappo per scrocco

Da inserire sul frontale in caso di rimozione dello scrocco

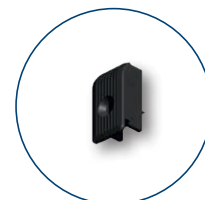

Tappo terminale

Per un'aspetto pulito alla fine del frontale



Apriporta meccanico

Da installare se ha esigenza di avere il fermo a giorno, simmetrico, destro/sinistro



Incontro elettrico

Simmetrico, destro/sinistro, radiale e fornibile in varie versioni



Asta di blocco per limitatore di apertura

Fornibile come incontro separato o inserita negli incontri interi



Incontro di sblocco

Incontro di sblocco per serrature **multisafe** 854 disponibile per incontri separati o interi

CARL FUHR GmbH & Co. KG
Schlösser und Beschläge

Carl-Fuhr-Straße 12
D-42579 Heiligenhaus
Tel.: +49 2056 592-0
Fax: +49 2056 592-384
www.fuhr.de · info@fuhr.de

FUHR

Tutte le illustrazioni dei prodotti, le dimensioni e le informazioni tecniche sono corrispondenti alla data di stampa. Ci riserviamo il diritto di apportare cambiamenti nell'interesse del progresso tecnico e non si possono esercitare richieste per eventuali variazioni. Si declina ogni responsabilità per errori di stampa.